



ALZ

(2712, 3710, 3720, 3721, 3740, 3742, 3820, 3821, 3822, 3824, 3920, 3740 к, 3720 к) согласно ТУ 4212-000-7722857693–2015;

(3925) согласно ТУ 4212-001-7722857693-20

Руководство по эксплуатации

www.piezus.ru



Код заказа	Выходной сигнал	Питание (Упит)	Сопротивление нагрузки	Потребление тока
C	0...20 мА/3-пров.	12...36 В	≤ 500 Ом	< 26 мА
D	0...10 В/3-пров.	12...36 В	> 10 кОм	< 7 мА
E	0...5 В/3-пров.	12...36 В	> 5 кОм	< 7 мА
R*	0,5...4,5 В/3-пров.	5 В	> 5 кОм	< 2 мА
K	0,5...4,5 В/3-пров.	6...15 В	> 5 кОм	< 2 мА
Q*, Y*	4...20 мА/2-пров.	12...28 В	≤ 1000 Ом	< 26 мА

* Датчик взрывозащищенного исполнения.

Таблица 2 – Цифровые выходные сигналы

Код заказа	Выходной сигнал	Питание (Упит)	Сопротивление нагрузки	Потребление тока
M	RS-485/Modbus RTU	12...36 В	–	< 7 мА
H	4...20 мА/HART	12...36 В	≥ 250 Ом	< 26 мА

2.1.5 Габаритные размеры датчиков*, не более:

– с аналоговым выходом:

- ALZ 3710 – Ø21 мм (или Ø17 мм), длина 153 мм;
- ALZ 2712, ALZ 3720, ALZ 3720 к, ALZ 3721 – Ø27 мм, длина 122 мм;
- ALZ 3740, ALZ 3740 к – Ø40 мм, длина 133 мм;
- ALZ 3742 – Ø45 мм, длина 116,7 мм;
- ALZ 3820, ALZ 3821 – Ø27 мм, длина 168 мм;
- ALZ 3822, ALZ 3824 – Ø35 мм, длина 202 мм;
- ALZ 3920 – Ø21 мм, длина 125,6 мм;
- ALZ 3925 – Ø17 мм, длина 131 мм;

– с цифровым выходом (Modbus RTU, HART):

- ALZ 3720, ALZ 3721, ALZ 3720 к – Ø27 мм, длина 135 мм;
- ALZ 3740, ALZ 3740 к, ALZ 3742 – Ø40 мм, длина 133 мм;
- ALZ 3742 – Ø45 мм, длина 133 мм;
- ALZ 3820, ALZ 3821 – Ø27 мм, длина 186 мм;
- ALZ 3822, ALZ 3824 – Ø35 мм, длина 209 мм.

2.1.6 Масса изделия (без кабеля – вес кабеля не превышает 70 г на метр длины), не более:

- ALZ 3710 – 0,2 кг;
- ALZ 2712, ALZ 3720, ALZ 3720 к, ALZ 3721 – 0,3 кг;
- ALZ 3740, ALZ 3740 к – 0,5 кг;
- ALZ 3742, ALZ 3820, ALZ 3821, ALZ 3822, ALZ 3824 – 0,4 кг;
- ALZ 3920 – 0,17 кг, ALZ 3925 – 0,15 кг.

* – Габаритные размеры могут отличаться в связи изменениями конструкции и могут быть изменены производителем без предварительного уведомления.

2.2 Условия эксплуатации изделия:

- водоемы, закрытые и открытые емкости с жидкой средой, неагрессивной к материалам корпуса и уплотнения;
- в искробезопасном исполнении применение во взрывоопасных зонах в соответствии с присвоенной маркировкой взрывозащиты;
- атмосферное давление от 84 до 106,7 кПа (группа P1, ГОСТ Р 52931);
- температура измеряемой среды от -20 до +75 °С (для ALZ 3742, ALZ 3822, ALZ 3824 – от -20 до +50 °С; для ALZ 2712, ALZ 3925 – от -20 до +70 °С; для ALZ 3710 – от -25 до +80 °С);
- рабочая температура кабеля (статическая прокладка): PVC -20...+70 °С, PUR -50...+70 °С.

По устойчивости к механическим воздействиям при эксплуатации датчики соответствуют группе исполнения F3 по ГОСТ Р 52931.

2.3 Эксплуатационные ограничения:

- при эксплуатации датчика необходимо исключить замерзание или кристаллизацию измеряемой среды;
- датчик следует размещать в местах, где движение измеряемой среды минимально (без завихрений) или полностью отсутствует;
- при установке датчика необходимо исключить попадание загрязнений (ила, песка) на измерительную мембрану.

3 Меры безопасности

3.1 Опасное для жизни напряжение на цепях изделия отсутствует (датчики соответствуют классу III по ГОСТ 12.2.007.0).

3.2 Все работы по подключению цепей датчика должны производиться только при выключенном напряжении питания.

4 Указания по монтажу

4.1 Датчик выполнен в виде металлического или пластикового цилиндра со встроенным гидрометрическим кабельным выводом (ALZ 2712, ALZ 3720 к, ALZ 3710, ALZ 3720, ALZ 3721, ALZ 3740, ALZ 3740 к, ALZ 3742, ALZ 3920, ALZ 3925) или разъемным кабельным соединением (ALZ 3820, ALZ 3821, ALZ 3822, ALZ 3824). При этом допускается его монтаж на сигнальном кабеле.

4.2 Рабочее положение датчика – произвольное, удобное для монтажа, демонтажа и обслуживания. Монтаж датчика рекомендуется производить с ориентацией чувствительной мембраной вниз.

4.3 Датчик подключается в соответствии с электрическими схемами, приведенными на рисунке 1.

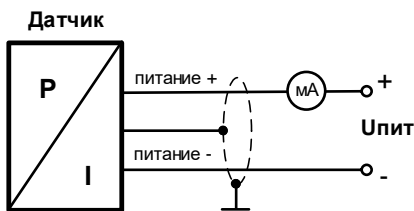

2-проводная линия (выходной сигнал – ток)

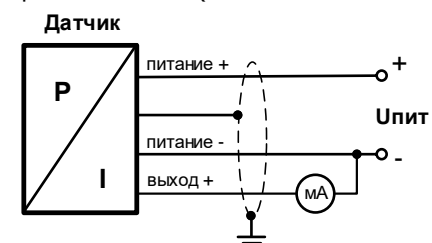

3-проводная линия (выходной сигнал – ток)

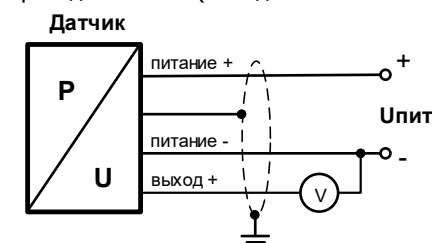

3-проводная линия (выходной сигнал – напряжение)

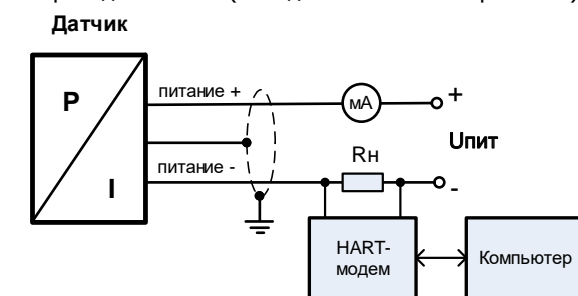

2-проводная линия (выходной сигнал – ток и HART)

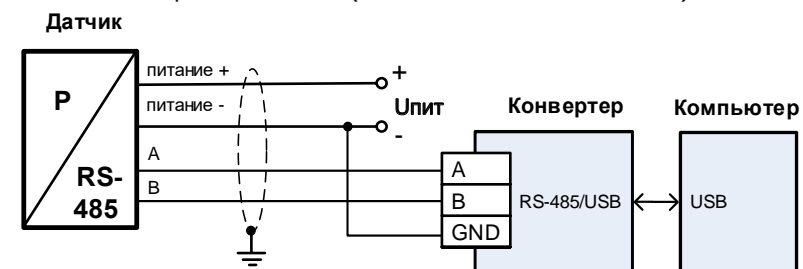

4-проводная линия (выходной сигнал – RS-485)

Рисунок 1 – Схемы подключения цепей

Настоящее руководство по эксплуатации распространяется на датчики уровня серии ALZ (далее также – «датчик» или «изделие») и содержит технические характеристики, указания по подключению и другие сведения, необходимые для правильной эксплуатации и обслуживания.

Полный перечень технических характеристик датчиков приведен в их спецификациях (www.piezus.ru).

Датчики ALZ 2712, 3710, 3720, 3720 к, 3721, 3740, 3740 к, 3742, 3820, 3821, 3822, 3824, 3920 выпускаются по ТУ 4212-000-7722857693–2015;

Датчики ALZ 3925 выпускаются по ТУ 4212-001-7722857693-20.

1 Устройство и работа

1.1 Датчики уровня ALZ являются погружными и разработаны для измерения уровня жидкостей разнообразных по составу и физическим свойствам. Они оптимально подходят для измерения уровня жидкости в резервуарах, емкостях, водонапорных башнях, скважинах и естественных водоемах.

1.2 Датчики обеспечивают непрерывное преобразование гидростатического давления столба жидкости в нормированный унифицированный аналоговый или цифровой (HART, Modbus RTU) выходной сигнал. В качестве опции могут оснащаться термометром Pt100 для контроля температуры измеряемой среды.

1.3 Область применения – системы контроля, автоматического регулирования и учета в различных отраслях промышленности, в том числе подконтрольных Ростехнадзору, и в коммунальном хозяйстве.

Примечание – Модели датчиков в исполнении для применения на водном транспорте и морских судах (в начале кодового обозначения имеют букву «к») соответствуют требованиям части XV Правил классификации и постройки морских судов и разделу 12, ч. IV Правил технического наблюдения за постройкой судов и изготовлением материалов и изделий для судов. Могут устанавливаться в любых закрытых помещениях, распределительных щитах, кожухах или резервуарах (не на открытых палубах).

2 Технические характеристики

2.1 Основные параметры

2.1.1 Верхний предел измерений (ВПИ) и основная погрешность измерения указаны на этикетке датчика и в паспорте.

2.1.2 Выходной сигнал датчика зависит от заказа и соответствует таблицам 1 и 2.

2.1.3 Параметры работы цифрового интерфейса RS-485: скорость передачи данных – 4800, 9600, 19200, 38400 бит/сек; протокол Modbus RTU (8 бит данных + 1 стоповый бит). Заводские установки (если иные не были указаны при заказе): адрес 1; скорость 9600 бод; данные 8 бит; контроль четности с битом проверки на четность.

2.1.4 Потребляемая мощность – не более 1 Вт.

Таблица 1 – Аналоговые выходные сигналы

Код заказа	Выходной сигнал	Питание (Упит)	Сопротивление нагрузки	Потребление тока
A	4...20 мА/2-пров.	12...36 В	≤ 1000 Ом	< 26 мА
B	4...20 мА/3-пров.	12...36 В	≤ 500 Ом	

4.4 Варианты монтажа кабеля, идущего от датчика, указаны в таблице 3.

Таблица 3 – Подключение цепей

Цепи датчика		Ввод провода
2-проводная линия	Питание+	Белый (красный)
	питание –	Коричневый (синий)
	корпус	Желто-зеленый
3-проводная линия	Питание+	Белый (красный)
	питание –	Коричневый (синий)
	сигнал +	Зеленый (черный)
	корпус	Желто-зеленый
Pt100 (опция)	T+	Желтый
	T–	Розовый (белый)
	T–	Серый (зеленый)
RS-485	Питание+	Белый (красный)
	питание –	Коричневый (синий)
	A	Желтый
	B	Зеленый (черный)
HART	корпус	Желто-зеленый
	Питание+	Белый (красный)
	питание –	Коричневый (синий)
	корпус	Желто-зеленый

При подключении цепей необходимо соблюдать полярность (датчики имеют защиту от обратной полярности напряжения питания).

Примечание – Для обеспечения взрывозащищенного применения датчиков схемы подключения дополнительных компонентов приведены в документе «Инструкция по обеспечению взрывозащиты» изделий фирмы ПЬЕЗУС.

4.5 Рекомендуется гидрометрический кабель подключать к стандартному кабелю КИПиА через специальную клеммную коробку (BZ 05 или BZ 10). При этом, воздух в капиллярную трубку гидростатического кабеля поступает через установленный в коробке воздушный фильтр.

ВНИМАНИЕ! При монтаже датчика необходимо исключить возможность попадания влаги в капилляр кабеля.

5 Эксплуатация и техническое обслуживание

В процессе эксплуатации датчики должны подвергаться периодическому внешнему осмотру. При внешнем осмотре необходимо проверить целостность корпуса, отсутствие на нем коррозии и повреждений.

Следует регулярно проверять чистоту измерительной мембраны и надежность электрического соединения. Для доступа к мембране допускается снятие защитного пластмассового колпачка.

Для очистки датчика нельзя применять высокое давление.

При эксплуатации датчик подвергается периодической проверке в соответствии с паспортными данными.

Межповерочный интервал и гарантийные обязательства изготовителя указаны в паспорте на изделие.

ЗАПРЕЩАЕТСЯ:

- 1 **Подавать напряжение питания, превышающее максимально допустимое значение для данного типа датчика.**
- 2 **Оказывать механическое воздействие какими-либо предметами на измерительную мембрану.**
- 3 **Эксплуатация датчиков с видимыми механическими повреждениями.**
- 4 **Эксплуатация датчиков в несоответствующих климатических условиях.**
- 5 **Эксплуатация датчиков с температурой измеряемой среды ниже или выше допустимых пределов. В первом случае это может вызвать попадание измеряемой среды в корпус датчика, во втором – выход сенсора из строя.**

Рекламации на датчики с поврежденными пломбами предприятия-изготовителя и с дефектами, вызванными нарушением правил эксплуатации, транспортирования и хранения, не принимаются.

Ремонт датчика может производить только завод-изготовитель.

6 Сведения о транспортировке и хранении

6.1 Датчик может перевозиться в закрытом транспорте любого типа и на любое расстояние, при этом индивидуальная потребительская тара может дополнительно помещаться в транспортную тару.

6.2 Перевозка датчика может осуществляться в транспортной таре при температуре окружающего воздуха от -50 до +85 °С, с соблюдением мер защиты от ударов и вибраций.

6.3 Датчики в транспортной таре должны храниться при следующих условиях:

– в отапливаемых и вентилируемых помещениях при температуре от +5 до +40 °С;

– должны быть размещены на стеллажах.

7 Комплектность

Датчик поставляется в комплекте (таблица 4).

Таблица 4 – Комплект поставки

Наименование	Кол-во
Датчик давления ALZ	1 шт.
Паспорт	1 экз.
Руководство по эксплуатации (настоящий документ)	1 экз.*
Методика поверки	1 экз.**
Инструкция по обеспечению взрывозащиты (только для Ех-исполнения изделий)	1 экз.**
Принадлежности по заказу	1 компл.**

* Допускается комплектовать одним экземпляром каждые десять изделий, поставляемых в один адрес. Документы можно скачать в электронном виде на сайте изготовителя.

** Поставляется по особому заказу.

8 Ресурс и срок службы

8.1 Режим работы – круглосуточный.

8.2 Средняя наработка на отказ – не менее 100 000 ч.

8.3 Средний срок службы – 12 лет (данный показатель надежности установлен для нормальных условий работы: неагрессивная среда, температура +23 ± 3 °С, вибрация и тряска отсутствуют).

9 Сведения об утилизации

Изделие не содержит драгметаллов и экологически безопасно: не представляет опасности для здоровья человека и окружающей природной среды. Порядок утилизации определяет эксплуатирующая организация.

Приложение. Внешний вид датчиков



ALZ 3720, ALZ 3720 k, ALZ 3721

ALZ 3820, ALZ 3821



ALZ 3740, ALZ 3740 k



ALZ 3742



ALZ 3822, ALZ 3824



ALZ 3920



ALZ 2712



ALZ 3925



ALZ 3710

Примечание – В зависимости от конфигурации, внешний вид изделия может отличаться. Длина датчика взрывозащищенного исполнения увеличивается на 30 мм.



ДАТЧИКИ УРОВНЯ ALZ

Руководство по установке

www.piezus.ru



К монтажу датчика должны допускаться лица, изучившие руководство по эксплуатации, руководство по установке и прошедшие инструктаж по технике безопасности.

1 Выбор места установки

1.1 Датчик на кабеле погружается в контролируемый резервуар до дна. Если на дне возможно образование загрязнений и осадков, прямое касание дна не рекомендуется.

1.2 Датчик следует устанавливать в месте, свободном от течений и турбулентности, либо помещать его в направляющую трубу, которая исключит боковые смещения. Боковые перемещения датчика могут вызвать дополнительную погрешность измерения.

1.3 Для эксплуатации датчиков при отрицательных температурах необходимо исключить накопление, замерзание и кристаллизацию рабочей среды.

1.4 Для связи обратной стороны мембраны сенсора с атмосферой в кабеле присутствует капилляр. При выборе места установки следует обеспечить защиту капилляра от засорения. Поэтому кабель должен выводиться в сухое помещение или в клеммную коробку BZ со встроенным воздушным фильтром.

1.5 Место установки датчика должно обеспечивать удобные условия для обслуживания и демонтажа.

2 Монтаж датчика на объекте

Варианты установки датчиков показаны на рисунке 1.



Рисунок 1 – Типовые варианты установки датчиков

2.1 Элементы и аксессуары, применяемые для крепления представлены в Приложении А.

При подвешивании датчика за кабель возможна фиксация кабеля:

- на подвесном зажиме KZ 05 или ZP-1;
- на подвесном зажиме с вставленным в направляющую трубу кабелем;

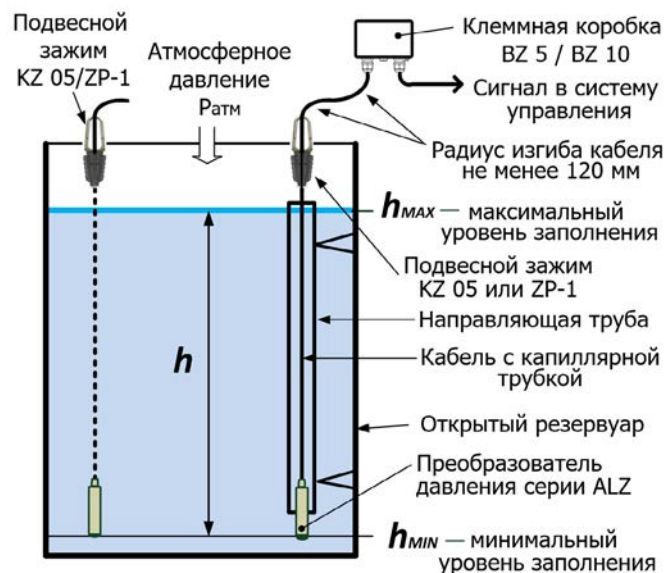
Внутренний диаметр направляющей трубы должен превышать диаметр применяемого датчика не менее чем на 2 мм.

2.2 Датчик может быть оборудован защитным колпачком. Колпачок снимается, если измеряется уровень вязкой жидкости или, если необходимо провести очистку сенсора (порядок снятия приводится в Приложении Б).

2.3 Для удобства подключения и безопасной эксплуатации рекомендуется использовать погружные датчики вместе с клеммной коробкой BZ со встроенной грозозащитой и защитой от перепадов напряжения. Клеммная коробка BZ 10 дополнительно оснащена преобразователем сигнала от датчика температуры Pt100. Модели урвнемеров в корпусе из нержавеющей стали могут оснащаться датчиком температуры Pt100.

2.4 Клеммная коробка устанавливается на вертикальную плоскость вблизи места применения датчика. Для крепления клеммной коробки используются два отверстия, расположенные под крышкой. Кабельные вводы и клапан должны быть направлены вниз.

3 Подключение электрических цепей

3.1 Монтаж начинается с заземления корпуса клеммной коробки. От клеммы корпуса «земля» провод цепи заземления должен быть медным, с сечением не менее 1,5...2,5 мм². Сопротивление линии заземления не должно превышать 4 Ом.

3.2 Электрический монтаж должен производиться в соответствии со схемами подключений, приведенными в руководствах по эксплуатации на датчик и клеммную коробку.

3.3 Чтобы снизить влияние электромагнитных помех на сигнальную линию для монтажа сигнальных цепей рекомендуется применять экранированные кабели с витыми парами – сечение жил от 0,2 до 1,5 мм². Перед подключением концы проводов кабеля следует тщательно зачистить и залудить или использовать обжимаемые монтажные наконечники, см. рисунок 2.



Рисунок 2 – Подготовка проводов кабеля к монтажу

Примечание – Кабель от датчика уже подготовлен к монтажу.

3.4 В клеммную коробку кабели от датчика и системы управления заводятся через кабельные вводы и подсоединяются к соответствующим зажимам. Это позволяет перейти от гидрометрического кабеля к обычному. При этом ретранслируются электрические сигналы и обеспечивается защита цепей от импульсных перенапряжений.

3.5 Для обеспечения защиты от влаги, после подключения кабелей следует подтянуть уплотняющие втулки кабельных вводов и закрыть крышку корпуса коробки.

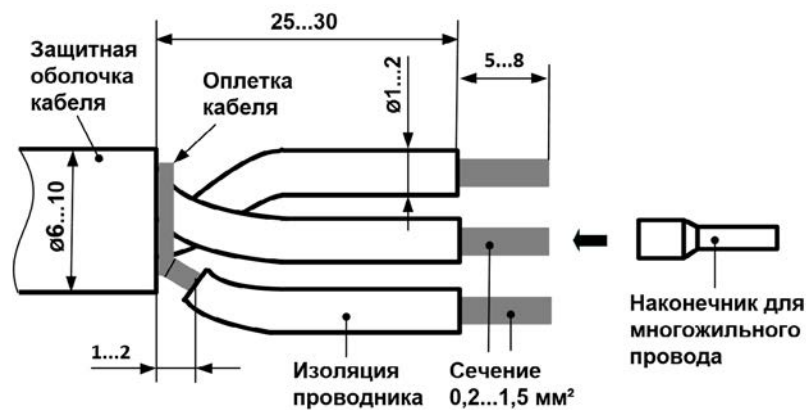
Приложение А. Применяемые элементы (аксессуары)

Подвесные зажимы

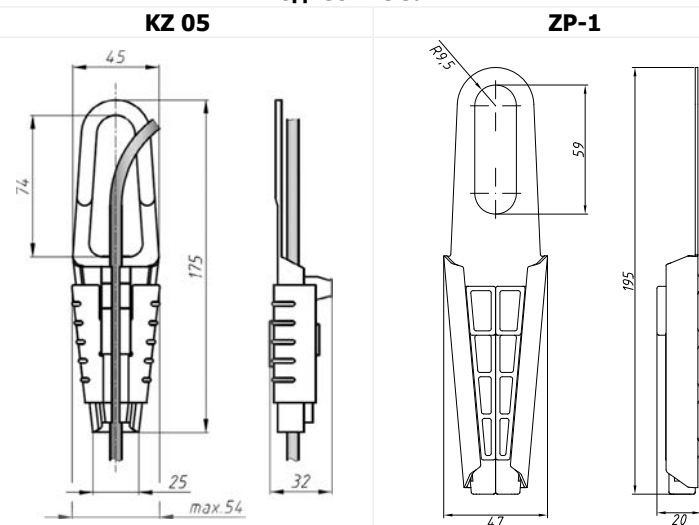

Клеммные коробки BZ 5, BZ 10 (крышка снята)

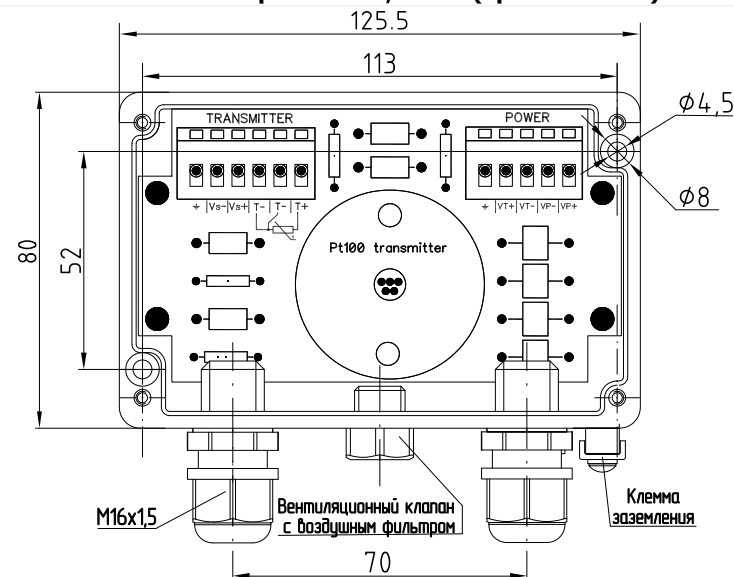

Приложение Б. Снятие колпачка с мембраны сенсора

Для снятия защитного колпачка рекомендуется использовать отвертку. Её следует осторожно, не касаясь мембраны сенсора, продеть через два отверстия на конце датчика до упора и используя ручку отвертки в качестве рычага, отстегнуть колпачок.

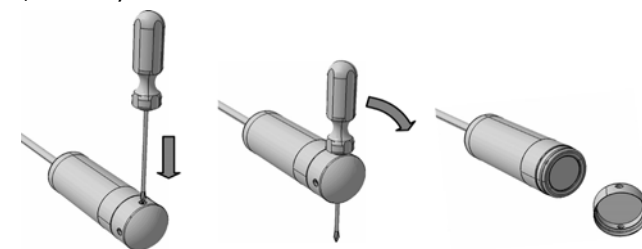

Урвнемеры серии ALZ имеют открытую мембрану, что позволяет применять их для измерения вязких или загрязненных сред.



ДАТЧИКИ ДАВЛЕНИЯ APZ

(1025, 1110, 1120, 1120 a, 3020, 3020 a, 3230, 3240, 3240 k, 3410, 3410 k, 3420, 3420 a, 3420 m, 3420 s, 3420 t, 3420 v, 3420 x, 3420 k, 3421)

ДАТЧИКИ УРОВНЯ ALZ

(3710, 3720, 3720 a, 3720 k, 3721, 3740, 3740 k, 3810, 3821, 3840, 3920)

Инструкция по обеспечению взрывозащиты



www.piezus.ru

Настоящая инструкция распространяется на датчики (преобразователи) давления взрывозащищенного исполнения (далее – «датчик», «прибор» или «изделие») и содержит технические сведения, необходимые для их правильного монтажа и эксплуатации во взрывоопасных зонах.

Настоящая инструкция является дополнением соответствующего «Руководства по эксплуатации» и содержит примеры типовых схем подключения самих датчиков и связанных с ними элементов для обеспечения взрывозащиты.

Датчики взрывозащищенного исполнения имеют вид взрывозащиты «искробезопасная электрическая цепь» уровня «ia» (маркировка 0Ex ia IIC T6...T4 Ga X) или «взрывонепроницаемая оболочка» «d» (маркировка 1Ex d IIC T6...T4 Gb X).

Знак X, стоящий после Ex-маркировки, означает, что при эксплуатации датчиков давления необходимо соблюдать следующие условия:

– эксплуатация датчиков давления с видом защиты искробезопасная электрическая цепь «i» допускается только при электропитании от вторичных источников или барьеров безопасности, имеющих действующие сертификаты соответствия требованиям ТР ТС 012/2011 и характеристики, соответствующие указанным в пункте 2. Приложения к сертификату соответствия № ЕАЭС RU C-RU.AA87.B.01091/23 и дублированным в п. 3 ниже;

– открывать корпус датчиков давления с видом защиты взрывонепроницаемая оболочка «d» допускается только при отключенном напряжении электропитания;

– применяемые кабельные вводы должны иметь действующие сертификаты соответствия требованиям ТР ТС 012/2011 и характеристики, соответствующие указанным в пункте 2. Приложения к сертификату соответствия № ЕАЭС RU C-RU.AA87.B.01091/23 и дублированным в п. 3 ниже.



Знаком отмечена важная информация, требующая повышенного внимания.

1 Общие сведения

1.1 К монтажу датчика должны допускаться лица, изучившие руководство по эксплуатации и настоящую инструкцию, и прошедшие инструктаж по работе с взрывозащищенным оборудованием.

1.2 Монтаж взрывозащищенных датчиков должен производиться в соответствии с требованиями следующих нормативных документов:

– Правила устройства электроустановок (ПУЭ), глава 7.3 «Электроустановки во взрывоопасных зонах»;

– Правила технической эксплуатации электроустановок потребителей (ПТЭЭП);

– ГОСТ 31610.0-2014 (IEC 60079-0:2011) Взрывоопасные среды. Часть 0. Оборудование. Общие требования;

– ГОСТ IEC 60079-1-2011 Взрывоопасные среды. Часть 1. Оборудование с видом взрывозащиты «взрывонепроницаемые оболочки «d»;

– ГОСТ 31610.11-2014 (IEC 60079-11:2011) Взрывоопасные среды. Часть 11. Оборудование с видом взрывозащиты «искробезопасная электрическая цепь «i»;

– ВСН332-74 Инструкция по монтажу электрооборудования, силовых и осветительных сетей взрывоопасных зон.

2 Меры безопасности

2.1 Источником опасности при монтаже или эксплуатации датчиков является измеряемая среда, находящаяся под давлением. Присоединение и отсоединение от магистралей, подводящих измеряемую среду, должны осуществляться после закрытия вентиля на линии перед изделием.

Отсоединение датчика должно производиться после сброса подводимого давления до атмосферного.

2.2 При эксплуатации, техническом обслуживании и поверке необходимо соблюдать требования ГОСТ 12.3.019, «Правил эксплуатации электроустановок потребителей» и «Правил охраны труда при эксплуатации электроустановок потребителей».

2.3 По способу защиты человека от поражения электрическим током изделия соответствуют классу III по ГОСТ 12.2.007.0 (опасное напряжение отсутствует).

2.4 Все работы по подключению цепей должны производиться только при выключенном напряжении питания.



ЗАПРЕЩАЕТСЯ использование изделия в агрессивных средах с содержанием в атмосфере кислот, щелочей, масел и т. п.

3 Основные технические данные

3.1 Температура окружающей среды

3.1.1 Для датчиков APZ:

Ex-маркировка	T4	T5	T6
1Ex d IIC T6...T4 Gb X	-50...+85 °C	-50...+70 °C	-50...+60 °C
0Ex ia IIC T6...T4 Ga X	-50...+80 °C	-50...+60 °C	-50...+50 °C

3.1.2 Для датчиков ALZ:

Ex-маркировка	T4	T5	T6
0Ex ia IIC T6...T4 Ga X	-20...+70 °C	-20...+60 °C	-20...+50 °C

3.2 Электрические параметры датчиков давления

Параметр	APZ		ALZ	
	2-пров.	3-пров. 4-пров.	2-пров.	3-пров.
Максимальное входное напряжение U_i , В	28	6	28	6
Максимальный входной ток I_i , мА	93	60	93	60
Максимальная входная мощность P_i , мВт	660	100	660	100
Максимальная внутренняя индуктивность L_i , мкГн	10	10	10	10
Максимальная внутренняя емкость C_i , нФ	15	500	15	500

3.3 Степень защиты от внешних воздействий

Для датчиков APZ:

- IP67 (в корпусе с кабельным вводом);
- IP65 (в корпусе с разъемом).

Для датчиков ALZ: IP68.

4 Монтаж изделия на объекте

4.1 Датчики взрывозащищенного исполнения могут устанавливаться во взрывоопасных зонах категории IIA, IIB, IIC температурных классов T1...T6 в соответствии с п. 3 согласно Ex-маркировке датчиков и общим нормативным документам, регламентирующим применение электрооборудования во взрывоопасных условиях.

4.2 Перед монтажом проводится внешний осмотр датчика. При внешнем осмотре необходимо проконтролировать отсутствие видимых механических повреждений, проверить маркировку взрывозащиты. Поверхность датчика должна быть сухой и чистой.

4.3 Присоединение и отсоединение датчика от магистралей, подводящих измеряемую среду, должно производиться после сброса давления на входе до атмосферного (или закрытия вентиля на линии перед датчиком). Использование клапанных блоков упростит периодический контроль и техобслуживание изделия в процессе эксплуатации.

4.4 Дополнительные рекомендации по механическому монтажу датчика приведены в соответствующем Руководстве по эксплуатации.

5 Подключение электрических цепей

5.1 Общие положения

5.1.1 В зависимости от исполнения, датчики могут иметь двух-, трех- или четырехпроводную схемы подключения. Вид линии связи указывается в коде условного обозначения изделия и обязательно должен учитываться при подключении.

5.1.2 Для обеспечения требований по взрывобезопасности на объектах, где устанавливаются датчики:

– цепи подключаются в соответствии со схемами, приведенными в Приложении А;

– электрические параметры применяемого дополнительного оборудования и линии связи должны соответствовать указанным в пункте 3.2;

– подключение кабеля линии связи к взрывозащищенному датчику должно производиться при выключенном питании.

5.1.3 Для обеспечения эффективного уплотнения кабельного ввода необходимо использовать кабель круглого сечения с внешним диаметром, указанным в Технической спецификации датчика. Герметизация кабельного ввода с использованием штатных уплотнительных колец и прокладок ОБЯЗАТЕЛЬНА.

5.1.4 Не допускается прокладывать сигнальные провода через трубопровод или открытый кабельный желоб вместе с силовым кабелем, или рядом с мощным электрооборудованием.

5.1.5 Для применения датчиков во взрывоопасных зонах следует дополнительно обеспечить требования взрывозащищенности, указанные ниже.

5.1.6 Не допускается использование адаптера ZCON 100 во взрывоопасной зоне.

Примечание – При использовании датчиков взрывозащищенного исполнения вида «искробезопасная электрическая цепь» вне взрывоопасных зон, без сохранения свойств взрывозащищенности, электрическое питание допускается осуществлять от источника постоянного тока напряжением, указанным в Руководстве по эксплуатации.

5.2 Средства обеспечения взрывозащищенности вида «ia»

5.2.1 В датчиках с видом взрывозащиты «искробезопасная электрическая цепь» «ia» взрывобезопасность обеспечивается за счет выполнения конструкции в соответствии с требованиями ГОСТ 31610.11.

Приложение А



Обязательно смотрите распиновку на этикетке прибора.

Подключение аналогового выходного сигнала

Типовые схемы подключения цепей датчиков для обеспечения взрывозащиты показаны на рисунках А.1 и А.2.

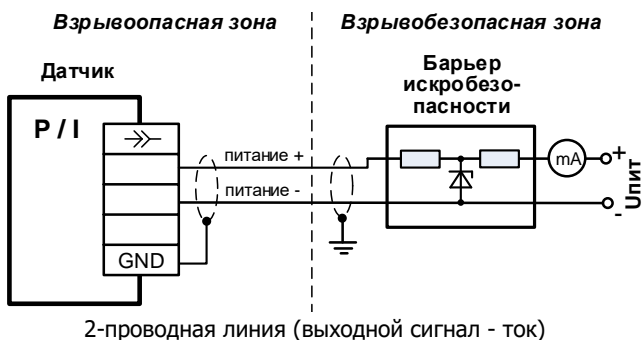

2-проводная линия (выходной сигнал - ток)

а)

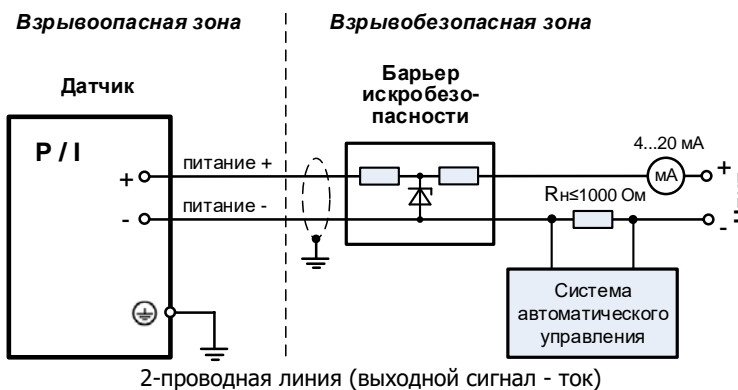

2-проводная линия (выходной сигнал - ток)

б)

Рисунок А.1 – Примеры схем подключения аналоговых выходов сигнала «ток»: а) для разъема DIN 43650А; б) для кабельного ввода

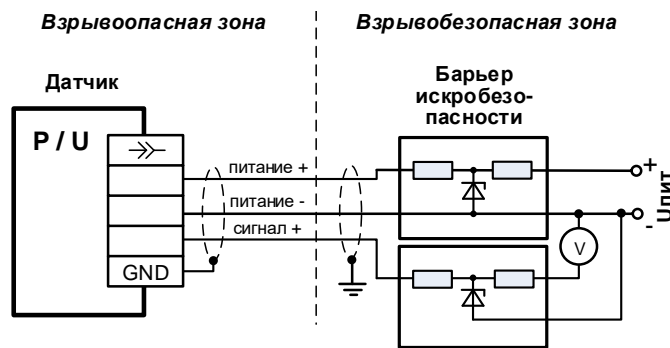

3-проводная линия (выходной сигнал - напряжение)

Рисунок А.2 – Пример схемы подключения аналогового выхода сигнала «напряжение»

Электропитание датчиков выполняется от искробезопасных цепей барьеров (блоков питания), размещенных вне взрывоопасных зон. Эти устройства должны иметь действующий сертификат с видом взрывозащиты «искробезопасная электрическая цепь» «ia» с уровнем взрывозащиты для соответствующих взрывоопасных смесей.

5.2.2 Входные искробезопасные электрические параметры датчиков давления приведены в п. 3.2.

5.3 Средства обеспечения взрывозащищенности вида «d»

В датчиках с видом взрывозащиты «взрывонепроницаемая оболочка «d» взрывобезопасность обеспечивается за счет выполнения конструкции в соответствии с требованиями ГОСТ IEC 60079-1-2011.



Открывать корпус датчиков давления с видом защиты взрывонепроницаемая оболочка «d» допускается только при отключенном напряжении электропитания.

Примечание – На датчиках давления взрывозащищенного исполнения имеется соответствующая маркировка:

- обозначение вида взрывозащиты;
- электрические параметры взрывозащиты;
- номер сертификата соответствия.

6 Взрывозащищенность при эксплуатации

6.1 При эксплуатации взрывозащищенных датчиков следует учитывать требования настоящей инструкции, а также изложенные в соответствующем Руководстве по эксплуатации, ПТЭЭП, главе 7.3 ПУЭ и других нормативных документах, регламентирующих эксплуатацию электрооборудования во взрывоопасных зонах.

6.2 При эксплуатации изделия должны подвергаться техническому обслуживанию, которое включает внешний осмотр. При внешнем осмотре необходимо проверить:

- прочность и герметичность установки датчика на магистрали;
- отсутствие видимых механических повреждений, пыли и грязи;
- отсутствие обрыва или повреждения изоляции соединительного кабеля (линии связи).



Эксплуатация датчиков с повреждениями и неисправностями категорически запрещается.

6.3 Периодичность технического обслуживания устанавливается в зависимости от производственных условий, но не реже чем один раз в год.