



ОПИСАНИЕ

Датчик давления APZ 2410 OEM серии для общепромышленного применения с погрешностью $\leq 1\%$ от диапазона измерений на основе тензорезистивного сенсора с керамической мембраной.

Может изготавливаться в многодиапазонном исполнении. Для переключения диапазонов и корректировки нулевого значения используется конфигуратор ZCON 100 (поставляется отдельно).



ХАРАКТЕРИСТИКИ

Диапазоны давлений: от 0...1 бар до 0...160 бар

Количество диапазонов: до 2, выбираемых пользователем через ZCON 100*

Тип давления: избыточное

Основная погрешность: $\pm 1\%$ ДИ наивысшего выбранного диапазона

Выходной сигнал: 4...20 мА / 2-пров.

Сенсор: керамический тензорезистивный

Механические присоединения: G1/2"; G1/4"; 1/2" NPT; 1/4" NPT; M20x1,5 и другие

Температура измеряемой среды: -25...+135 °C

Температура окружающей среды: -25...+85 °C

Улучшенная перегрузочная способность по сравнению с моделью APZ 2412

ПРИМЕНЕНИЕ

Пневматические системы

Гидравлические системы**

* Конфигуратор ZCON 100 продается отдельно и обеспечивает функции подстройки нулевого значения и переключения диапазонов.

** Применение при отсутствии чрезмерных гидроударов.

ТЕХНИЧЕСКИЕ ПАРАМЕТРЫ

ДИАПАЗОНЫ ИЗМЕРЕНИЯ*

Диапазон давления, бар Избыточное	Перегрузка, бар	Давление разрыва, бар	Диапазон давления, бар Избыточное	Перегрузка, бар	Давление разрыва, бар
0...1,0	4,0	5,0	0...16	100	120
0...1,6	10	12	0...25	100	120
0...2,5	10	12	0...40	200	250
0...4,0	20	25	0...60	200	250
0...6,0	20	25	0...100	400	500
0...10	40	50	0...160	800	880

* Датчик давления может быть откалиброван в двух смежных диапазонах давления, выбираемых пользователем с помощью конфигуратора ZCON 100.

ТЕХНИЧЕСКИЕ ХАРАКТЕРИСТИКИ

Основная погрешность, % ДИ*	≤ ±1
Влияние температуры, % ДИ / 10 °С	≤ ±0,3
Диапазон термокомпенсации	-25...+85 °С
Влияние отклонения напряжения питания	≤ ±0,05% ДИ / 10 В
Влияние отклонения сопротивления нагрузки	≤ ±0,05% ДИ / кОм
Долговременная стабильность	≤ ±0,3% ДИ / год
Время отклика (10...90%)	≤ 1 мс

* Основная погрешность включает нелинейность, гистерезис и воспроизводимость.

ЭКСПЛУАТАЦИОННЫЕ ХАРАКТЕРИСТИКИ

Температура измеряемой среды	-25...+135 °С
Температура окружающей среды	-25...+85 °С
Температура хранения	-25...+85 °С
Вибростойкость	10 g RMS, 20–2000 Гц
Ударопрочность	100 g / 11 мс
Ресурс	> 100 x 10 ⁶ циклов

КОНСТРУКЦИЯ

Материал корпуса и штуцера	нержавеющая сталь 304 (1.4301)		
Уплотнение	FKM (-25...+135 °С)		
Мембрана	керамика Al ₂ O ₃ 96%		
Контактирующие со средой части	мембрана, штуцер, уплотнение		
Механическое присоединение	M20x1,5 EN 837; G1/2" EN 837; G1/4" DIN 3852; G1/4" EN 837; 1/4" NPT; 1/2" NPT		
Электрическое присоединение	Класс защиты	Сечение провода, макс.	Диаметр кабеля
DIN 43650A (4-конт.)	IP65	1,5 мм ²	6...8 мм

ЭЛЕКТРИЧЕСКИЕ ХАРАКТЕРИСТИКИ

Выходной сигнал	Напряжение питания	Сопротивление нагрузки	Потребление тока
4...20 мА / 2-пров.	8...32 В	≤ [(U _{пит} - 8 В) / 0,02 А] Ом	< 26 мА

ТАБЛИЦА ПОДКЛЮЧЕНИЯ

Цепи датчика	DIN 43650A
питание +	1
питание -	2
калибровка	3 (оставить неподключенным)
экран	GND

ЭЛЕКТРИЧЕСКИЕ ПРИСОЕДИНЕНИЯ, РАЗМЕРЫ (мм)

DIN 43650A

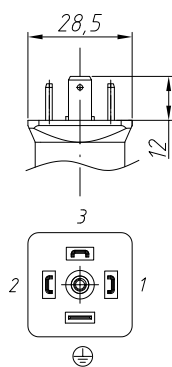

ГАБАРИТЫ (мм)

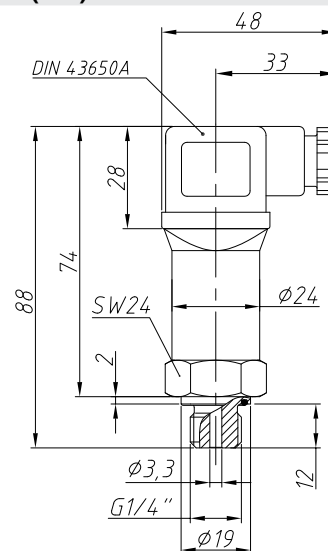

МЕХАНИЧЕСКИЕ ПРИСОЕДИНЕНИЯ, РАЗМЕРЫ (мм)

M20x1,5; G1/2" EN 837

G1/4" EN 837

G1/4" DIN 3852

1/2" NPT

1/4" NPT

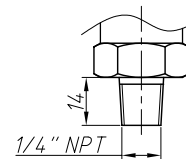
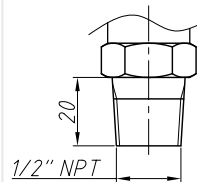
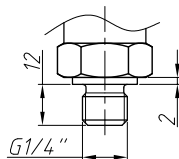
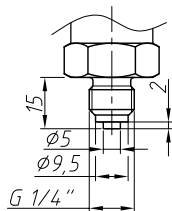
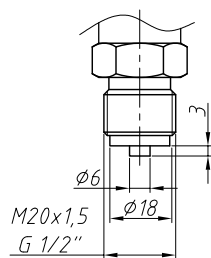

КОД ЗАКАЗА										
APZ 2410	-X	-X	-XXXX	-X	-XX	-X	-XXX	-X	-XX	
ИЗМЕРЯЕМОЕ ДАВЛЕНИЕ										
Избыточное	G									
ЕДИНИЦА ИЗМЕРЕНИЯ										
	бар	B								
	МПа	M								
	Другое (указать при заказе)		X							
ВЕРХНИЙ ПРЕДЕЛ ИЗМЕРЕНИЯ (ВПИ)										
	бар		МПа							
1,0	1000	0,10	0100							
1,6	1600	0,16	0160							
2,5	2500	0,25	0250							
4,0	4000	0,40	0400							
6,0	6000	0,60	0600							
10	1001	1,0	1000							
16	1601	1,6	1600							
25	2501	2,5	2500							
40	4001	4,0	4000							
60	6001	6,0	6000							
100	1002	10	1001							
160	1602	16	1601							
Другое	XXXX	Другое	XXXX							
Два диапазона	XXXX-XXXX*	Два диапазона	XXXX-XXXX*							
ОСНОВНАЯ ПОГРЕШНОСТЬ										
		1% (стандарт)	E							
		Другое (указать при заказе)		X						
ЭЛЕКТРИЧЕСКОЕ ПРИСОЕДИНЕНИЕ										
		DIN 43650A	10							
		Другое (указать при заказе)		XX						
ВЫХОДНОЙ СИГНАЛ										
		4...20 мА / 2-пров.	A							
		Другое (указать при заказе)		X						
МЕХАНИЧЕСКОЕ ПРИСОЕДИНЕНИЕ										
		M20x1,5 EN 837	201							
		G1/4" DIN 3852	740							
		G1/2" EN 837	721							
		G1/4" EN 837	741							
		1/2" NPT	820							
		1/4" NPT	840							
		Другое (указать при заказе)		XXX						

КОД ЗАКАЗА (ПРОДОЛЖЕНИЕ)

	APZ 2410	-X	-X	-XXXX	-X	-XX	-X	-XXX	-X	-XX	
УПЛОТНЕНИЕ									FKM (фторкаучук -25...+135 °С)	F	
									Другое (указать при заказе)	X	
ИСПОЛНЕНИЕ										Стандартное	00
										С возможностью калибровки нуля (требуется configurator ZCON 100)	01
										Двухдиапазонное с возможностью калибровки нуля (требуется configurator ZCON 100)	02
										Другое (указать при заказе)	XX

* Номиналы двухдиапазонного исполнения выбираются смежными из ряда номиналов однодиапазонного исполнения. В этом случае в качестве первого диапазона указывается максимальный, в качестве второго – следующий, меньший по значению. Например, для 6 и 4 бар код диапазона должен быть указан 6000-4000.

Пример: APZ 2410-G-B-6000-4000-E-10-A-201-F-02

ПРИНАДЛЕЖНОСТИ

				
DZ 10 Демпфер гидроударов	ZCON 100 Конфигуратор датчиков давления	ANZ 200 Индикатор датчика с релейным выходом	PZ 1024 Стабилизированный блок питания 10 Вт/24 В	